

VE8962R

True 4K HDMI over IP 수신기(PoE 지원)



Transform Retail Spaces with Stunning True 4K Digital Signage

Video over IP. Network & Power Redundancy.

4K TRUE **GOOD DESIGN AWARD 2024**

VE8962
True 4K HDMI over IP Transmitter / Receiver with PoE

VE8962는 이더넷과 광케이블 연결 모두를 지원하여 초저지연으로 선명한 True 4K 해상도를 제공하여 디지털 사이니지 환경에 적합합니다. 일대일에서 다대다 설치까지 기존 네트워크에 완벽하게 통합되어 HDMI, 오디오, USB, RS-232, IR 인터페이스를 통해 탁월한 시청각 콘텐츠와 제어 신호를 제공합니다.

추가 네트워크 스위치 없이 데이지 체인 방식으로 유연하게 확장할 수 있어 비용, 시간, 공간을 절약하고 AV 설치를 간소화합니다. VE8962는 지속 가능한 서비스 가동 시간과 간소화된 AV 관리를 고려해 설계되었으며 네트워크 및 전원 이중화 기능과 직관적인 웹 GUI 관리 기능을 갖추고 있습니다. VE8962는 전문 AV 환경에 적합한 고성능의 비용 효율적인 솔루션을 제공합니다.

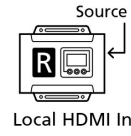
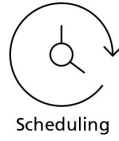
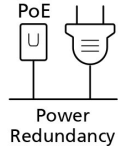
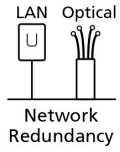

**4K
TRUE**

시스템 가용성 유지를 위한 네트워크 이중화

LAN 및 광 네트워크 연결을 통해 장거리에서 원활하고 안정적인 over-IP AV 전송을 보장하며 연결 장애 시 자동 페일오버를 통해 시스템 가동 시간을 유지합니다.

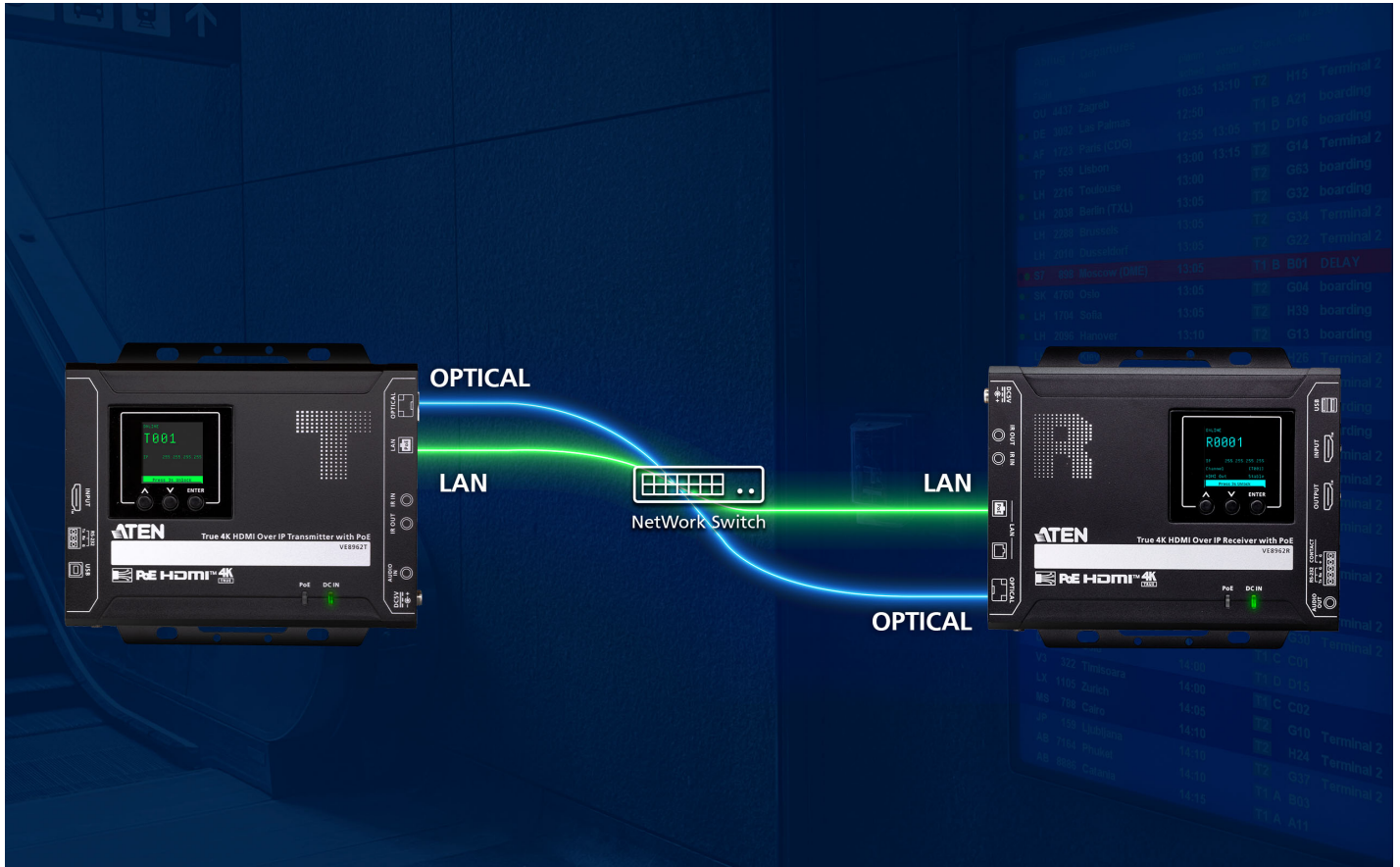

오디오 임베딩/디임베딩을 통한 다양한 AV 구성

오디오를 HDMI 신호에 임베딩하여 영상과 오디오 스트림을 하나의 HDMI 연결로 통합할 수 있어 연결이 간편합니다. 반대로 오디오를 영상 스트림에서 디임베딩하여 다양한 오디오 시스템과 호환되도록 설정할 수도 있습니다.

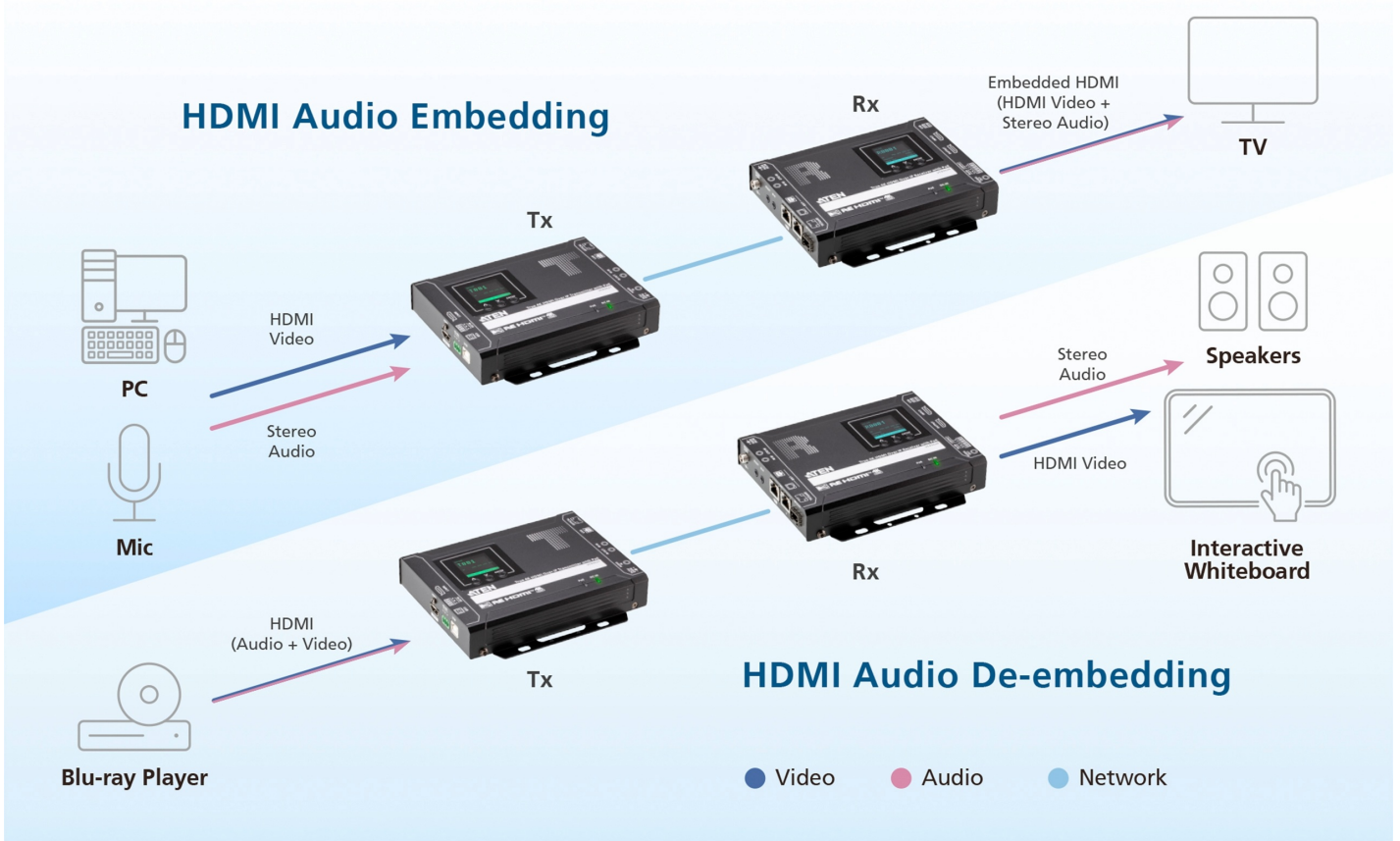

대규모 비디오 월 배포 지원

포괄적이고 대규모의 시청각 프레젠테이션을 위해 모든 비디오 월 구성에 쉽게 통합될 수 있으며 세로 또는 가로 방향(90°/270°)으로 최대 80개의 디스플레이(예: 8x10 배열)를 지원합니다.



실시간 소스 업데이트를 위한 로컬 HDMI 입력

현장에서 즉각적인 업데이트가 필요한 경우 HDMI 입력을 통해 소스 장치를 플러그 앤 플레이 방식으로 연결하여 수신기에서 빠르게 콘텐츠를 설정할 수 있습니다. 또한 컨택트 포트에 원격 스위치를 연결하면 필요에 따라 로컬과 원격 콘텐츠 소스 간 전환을 손쉽게 할 수 있습니다.



웹 GUI를 통한 간편한 AV 관리

직관적인 웹 GUI를 통해 비디오, 오디오 콘텐츠를 손쉽게 관리할 수 있습니다. 선택한 AV 소스를 드래그 앤 드롭 방식으로 원하는 디스플레이 레이아웃과 배경에 배치할 수 있어 바로 확인하면서 설정을 조정할 수 있습니다.



확장 가능한 IP 기반 AV 구축

필요에 따라 AV 인프라를 조정하고 확장할 수 있는 유연성을 제공합니다. 네트워크 인프라 전반에 걸쳐 수백 개의 엔드 포인트를 지원하는 확장 가능한 IP 기반 AV 구축으로 거리 제한 없이 일대일 (point-to-point) 및 다대다(multipoint-to-multipoint) 설치가 가능합니다.

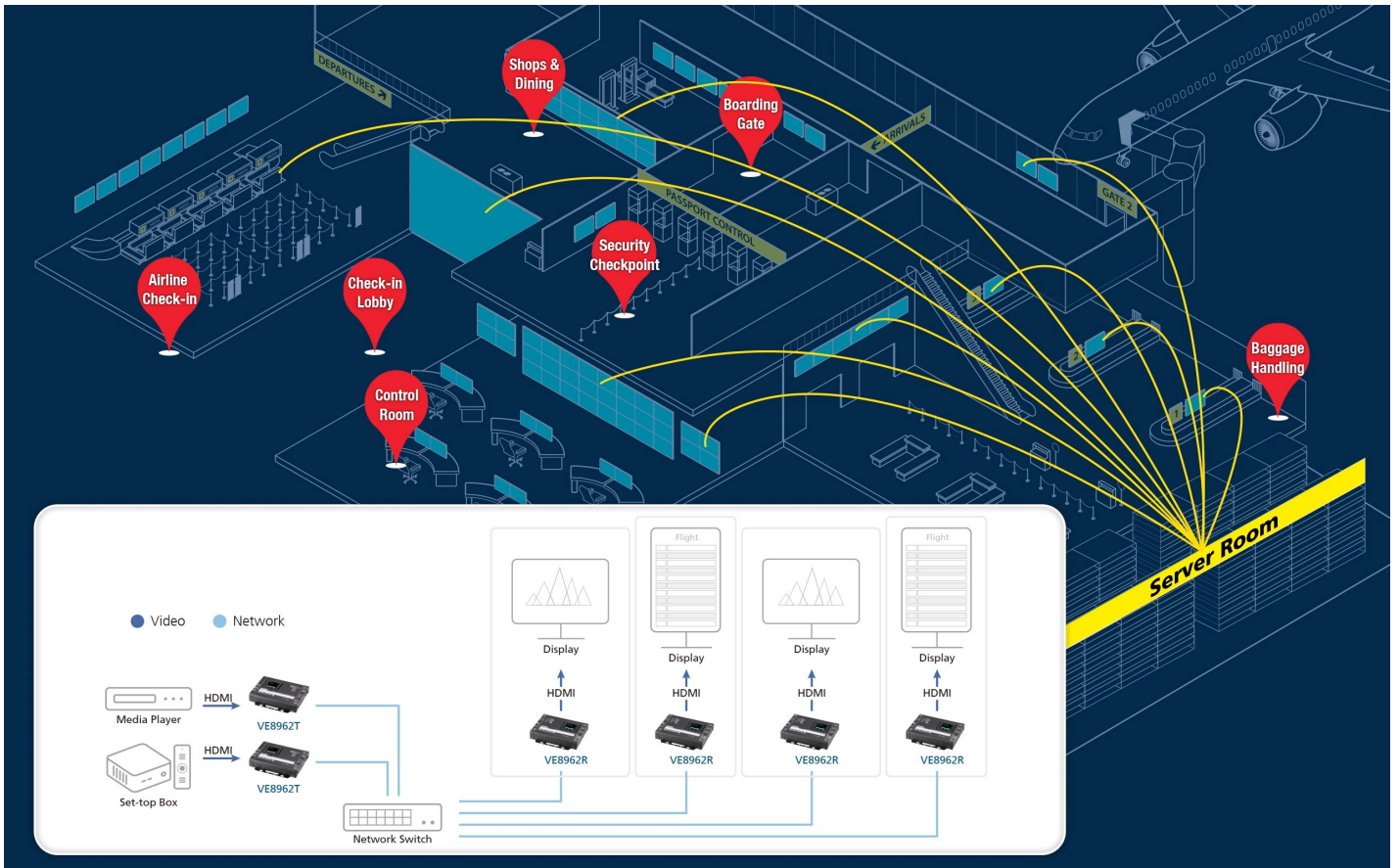

최대 30개 데이터 체인 연결

기존 네트워크를 활용하여 하나의 소스에서 최대 30대의 수신기를 데이터체인 방식으로 연결할 수 있어 유연한 비디오 배포가 가능합니다. 추가적으로 네트워크 스위치를 설치할 필요성을 최소화하면서 비용, 시간, 공간의 효율성을 극대화할 수 있습니다.

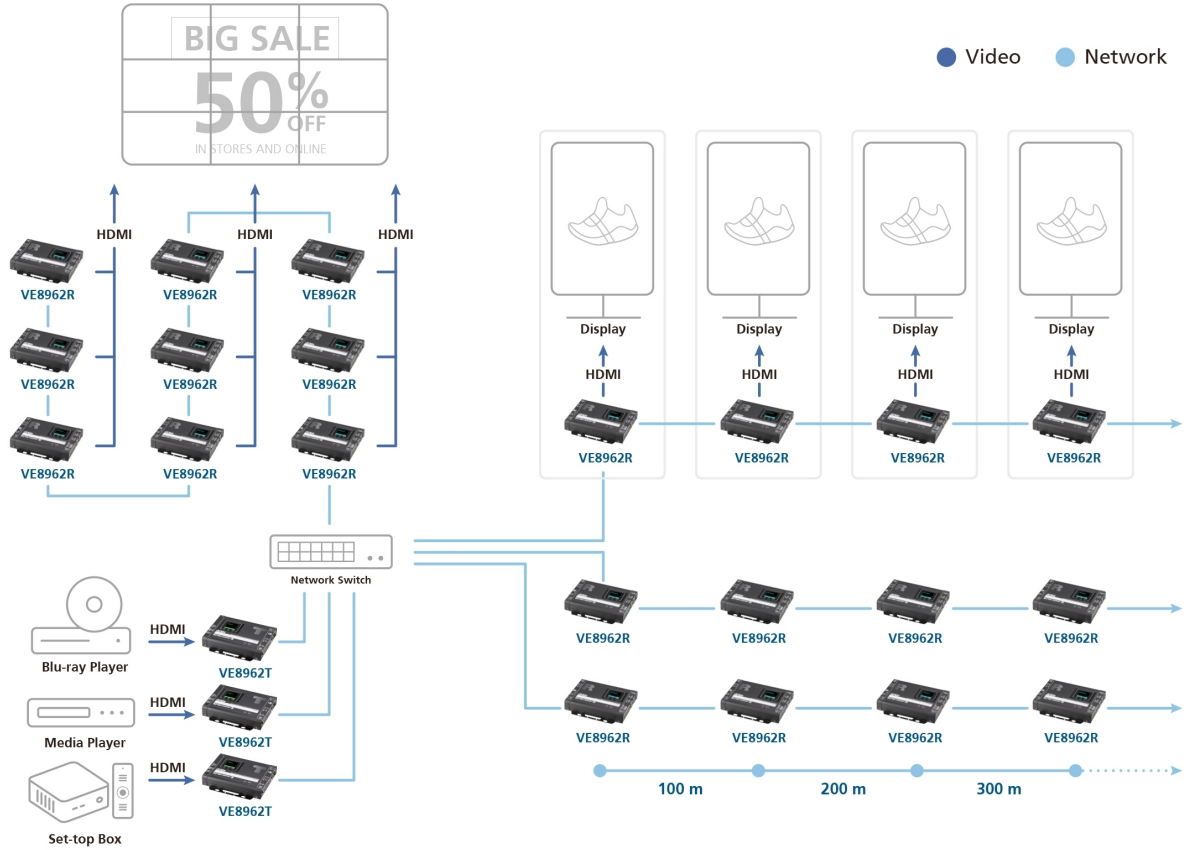

응용 환경

선명한 비디오, 오디오 품질을 유지하면서 확장 가능한 네트워크 기반 AV 구축을 위해 설계되었으며 모든 디지털 사이니지 환경에서 뛰어난 성능을 발휘합니다.



Shopping Malls

Transit Hubs

Exhibitions

Multipurpose Stadiums

Time	Operator	Destination	Terminal	Gate	Boarding
8:00	AirFrance	PARIS	T1	11	8:40
8:15	AirFrance Air	LONDON	T1	21	9:15
8:30	Air Line	LONDON	T1	26	9:30
8:45	ExpAir	NEW YORK	D2	5	9:45
10:45	AncFlow	NEW YORK	T1	11	10:45
11:00	AncFlow	SYDNEY	D2	21	11:00
11:30	Omego	VANCOUVER	D2	24	11:30
11:40	Arrow	PARIS	T1	10	11:40
12:00	Arrow	LONDON	T1	13	12:00
12:10	Galines	MOSCOW	T1	21	12:10
12:20	AncFlow	TOKYO	D2	8	12:20
12:25	AncFlow	SEOUL	T1	15	12:30
12:40	AirFrance Air	LISBON	D2	13	12:45
12:45	AirFrance Air	AUSTIN	D2	21	12:45
12:50	Omego	NEW ORLEANS	T1	8	12:50
13:00	Omego	NEW ORLEANS	D2	15	13:00
13:15	ExpAir	BERLIN	D2	13	13:15
13:30	Arrow	WARSAW	T1	21	13:30
13:40	AncFlow	AMSTERDAM	T1	8	13:40
13:50	AncFlow	TALLINN	T1	15	13:50
14:05	ExpAir	NEW YORK	T1	8	14:05
16:05	Omego	PARIS	T1	15	16:05

ATEN과 상담하기

양식을 작성 후 제출해주시면 ATEN의 제품 담당자가 1:1 맞춤 상담을 위해 연락을 드립니다.

First Name *

Last Name *

- Country *

Company *

Email *

Phone Number *

- Customer Type *

Job Title *



특장점

VE8962는 비디오 over IP 연장으로 송신기(VE8962T)와 수신기(VE8962R)로 구성되어 있습니다. 하나의 5e/6 케이블 또는 광 케이블을 통해 최대 4096 x 2160 @ 60 Hz (4:4:4) 해상도의 HDMI, 오디오, USB 2.0, IR, RS-232 신호를 거의 지연 없는 속도로 전송할 수 있습니다.

DC 입력과 PoE(Power over Ethernet)로 전원 안정성을 높였으며 이더넷 케이블/광케이블을 통한 이중화 연결, 웹 GUI를 통한 운영, 컨트롤 시스템을 통한 제어를 지원합니다.

스케일러 기능 내장으로 다양한 입력 해상도를 4096 x 2160 @ 60 Hz로 업스케일링하여 최상의 화질을 제공하며, 오디오 임베딩/디임베딩 기능으로 HDMI 스트림에 포함하거나 별도로 분리 전송할 수 있습니다.

푸시 버튼, 웹 GUI, RS-232, 양방향 IR, Telnet/ Reslink 등 다양한 방식으로 조작할 수 있으며 웹 GUI를 통해 컨트롤룸 환경에 맞는 설정도 손쉽게 할 수 있습니다. USB 2.0 지원으로 USB 2.0 주변 기기 연결이 가능하며 수신기(VE8962R)는 로컬 HDMI 입력과 버튼 전환 기능을 제공해 편리한 입력 전환이 가능합니다.

최대 80대 디스플레이를 연결하는 비디오 월 구성과 AV 매트릭스 전환을 지원해 대규모 멀티 디스플레이 환경에 이상적입니다.

VE8962는 우수한 확장성과 유연성을 갖춰며 중간 전송이 가능한 IP 구조로 설치가 간단하여 전시회, 공항, 대학 캠퍼스, 컨퍼런스 센터, 쇼핑몰 등 다양한 환경에서 안정적으로 사용할 수 있습니다.

• **가벼운 압축 기술로 거의 지연 없이 True 4K HDMI 신호 전송**

- 하나의 Cat 5e/6 케이블로 최대 100m, 광케이블로 최대 10km까지 True 4K HDMI 신호를 거의 지연없이 전송
- 4096 x 2160 @ 60 Hz (4:4:4) 해상도의 고품질 비디오를 손실 없이 전송
- HDR 10 지원, HDCP 2.2/ 2.3 준수, 콘텐츠 보호 기능 제공
- LPCM 7.1CH, Dolby True HD, Dolby Digital Plus, DTS-HD Master Audio 등 다양한 오디오 포맷 지원
- EDID Expert™ 기능이 자동으로 최적의 EDID 설정을 선택하여 전원 켜짐 시 부드러운 화면을 출력하고 각각 다른 디스플레이에서도 최고 해상도 제공

• **다양한 이중화 연결 지원**

- 전원 이중화 - DC 전원과 PoE(IEEE 802.3at 규격)를 동시에 연결하면 자동으로 전원 전환 지원
- Over IP 이중화 - 이더넷 케이블 또는 광케이블을 통해 신호를 안정적으로 전송
- 운영 이중화 - 직관적인 웹 GUI와 다양한 제어 방식 제공

• **무한한 확장성과 유연성**

- 이더넷을 통한 연결 확장으로 단일 포인트부터 다중 포인트 간 AV 전송까지 거리 제한 없이 구성 가능
- 연장기, 분배기, 매트릭스 스위치, 비디오월, 데이지 체인 등 다양한 기능 지원
- True 4K 스케일러 내장으로 입력 해상도를 자동으로 변환하여 최적의 화면 품질 제공
- 8KV / 15KV ESD 보호 회로 내장
- 랙 마운트 설치 지원

• **간편한 IP 설정**

- 간단한 설정으로 IT 지식이 없어도 즉시 사용 가능

- ID 번호 지정만으로 빠른 설치 가능, 복잡한 IP 설정 필요하지 않음
- 전면 패널의 ID 버튼으로 손쉽게 입력 소스 전환 가능

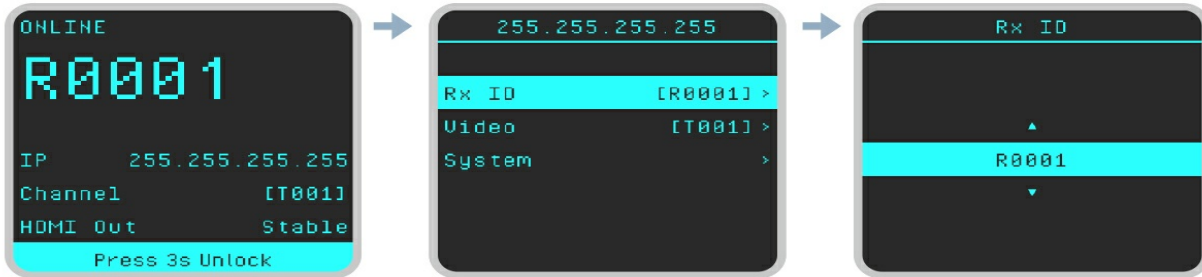

• 웹 GUI 기반 관리

- 별도의 서버 컴퓨터나 소프트웨어 설치 없이 웹 GUI만으로 관리 가능, 모든 운영 체제와 호환
- 최초 로그인시 Add Device 페이지에서 네트워크 내 모든 VE8962 자동 검색
- 실제 환경 이미지를 불러와 직관적인 컨트롤룸 레이아웃 구성 가능
- 720p 해상도의 원본 미리보기 제공으로 매끄럽고 선명한 화면 관리

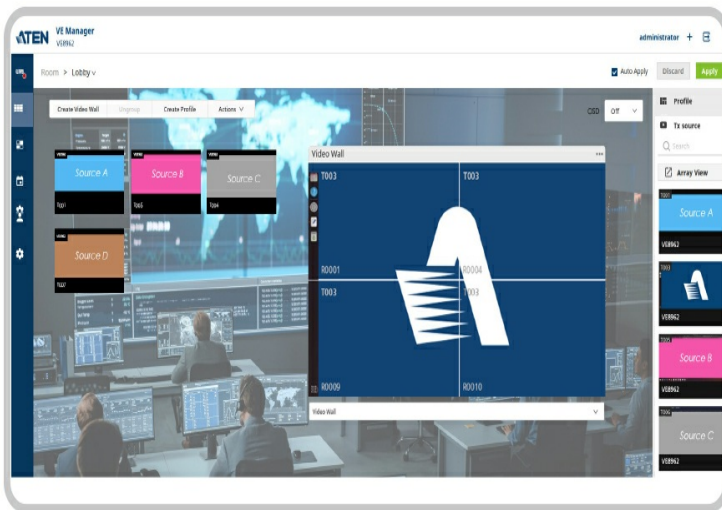

• 스케줄 관리 기능

- 사용자 친화적인 스케줄 관리 기능으로 디스플레이 일정 미리 설정 가능
- 분 단위로 세밀한 달력 기반 일정 관리 지원
- VE8962를 통합하여 개별 수신기나 비디오월을 그룹화하여 프로파일 구성 가능
- 여러 프로파일을 지정된 시간대에 원하는 순서로 자동 재생

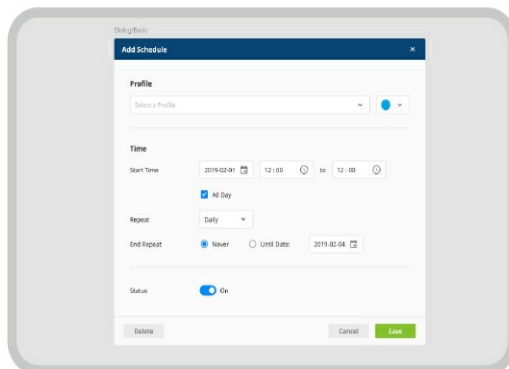
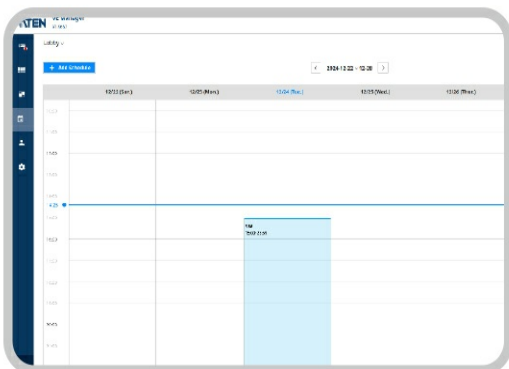

• 대규모 배포를 위한 확장형 디스플레이 네트워크

- 데이지 체인 방식으로 최대 30대까지 VE8962 연결 지원*
- 단일 포트에 여러 디스플레이 연결, 네트워크 스위치 포트를 효율적으로 활용 가능
- 대형 스위치가 없어도 손쉬운 확장 가능, 케이블 수 최소화 가능
- 수백 미터 거리의 대규모 환경(전시회, 공항, 대학, 컨퍼런스 센터, 쇼핑몰 등) 설치에 이상적

*안내: 이더넷 케이블로 연결된 구성만 해당됩니다.

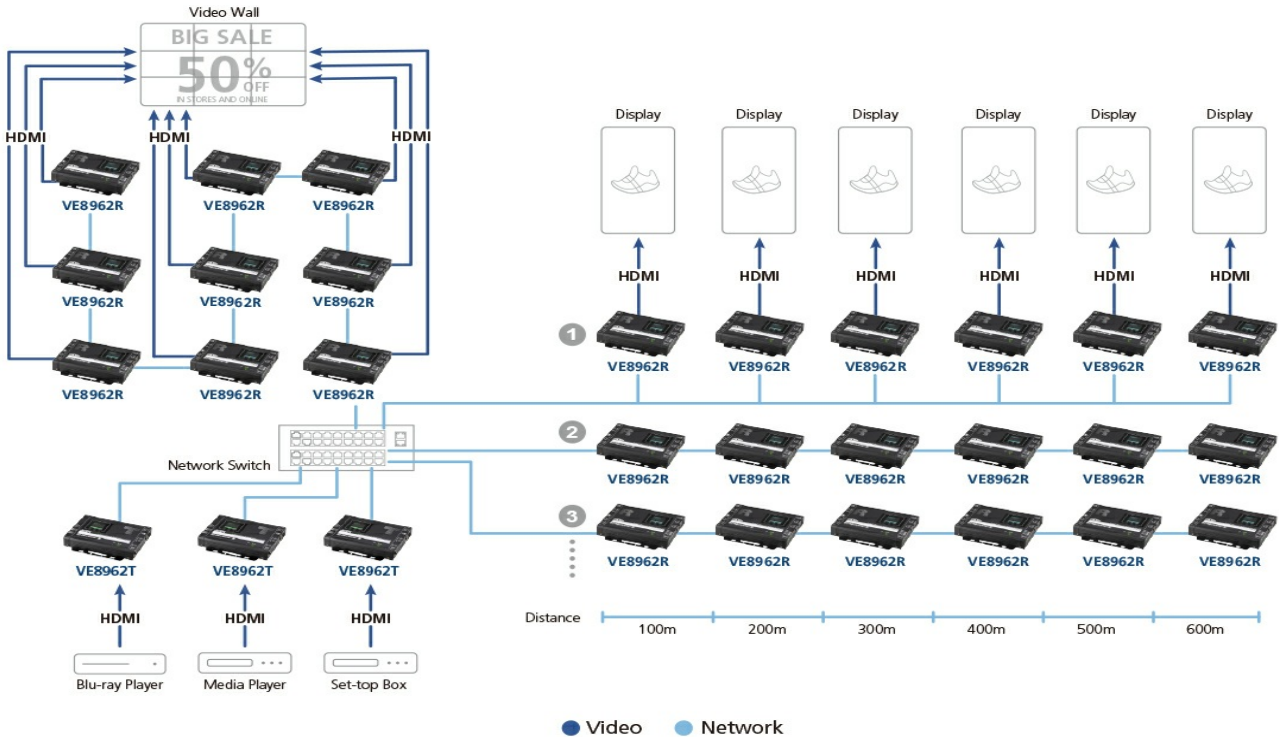

• 비디오월 배포 지원

- 최대 8 x 10 (80개) 디스플레이 지원
- 가로 및 세로 (90°/270° 회전) 화면 방향 지원
- 직관적인 웹 GUI를 통해 레이아웃 프로파일 전환, 미리보기, 드래그 앤 드롭으로 영상 소스 제어 가능
- 바운드리스 스위칭 지원으로 화면 간 마우스 커서를 이동하는 직관적인 방법으로 제어 전환 가능(추후 펌웨어 업데이트를 통해 지원 예정)

• 오디오 임베딩/디임베딩 지원

- 송신기 - 별도의 스테레오 오디오를 HDMI 스트림에 임베딩 가능
- 수신기 - HDMI 스트림에서 오디오를 분리하여 별도로 출력 가능
- 오디오 매트릭스 기능 지원 - 송신기와 수신기 간 자유로운 오디오 라우팅으로 유연한 구성 가능

• 다양한 제어 채널 지원

- 로컬 HDMI 입력 - VE8962R에서 추가 입력 및 버튼 전환 가능
- LCM 디스플레이를 통해 VE8962의 ID, IP 주소, 상태 실시간 확인 가능
- USB 2.0 포트 - 키보드, 마우스, 터치스크린, USB 메모리, 프린터 등 다양한 주변기기 연결 가능
- 양방향 IR 채널 - 한 번에 한 방향으로 IR 신호 전송
- RS-232 채널 - 터치스크린, 바코드 스캐너 등 시리얼 장치 연결 지원
- Telnet / CLI / SSH 지원으로 원격 제어, 관리, 보안 통신 가능

• ATEN 컨트롤 시스템 연동 지원

- ATEN 컨트롤 시스템과 연동 가능하여 CLI, Telnet, RS-232, Reslink 프로토콜을 통해 VE8962T 직접 제어 가능
- 터치 패널이나 키패드 클릭 한 번으로 VE 매니저, TV, 프로젝터, 재생 장치 등 간편 제어 지원

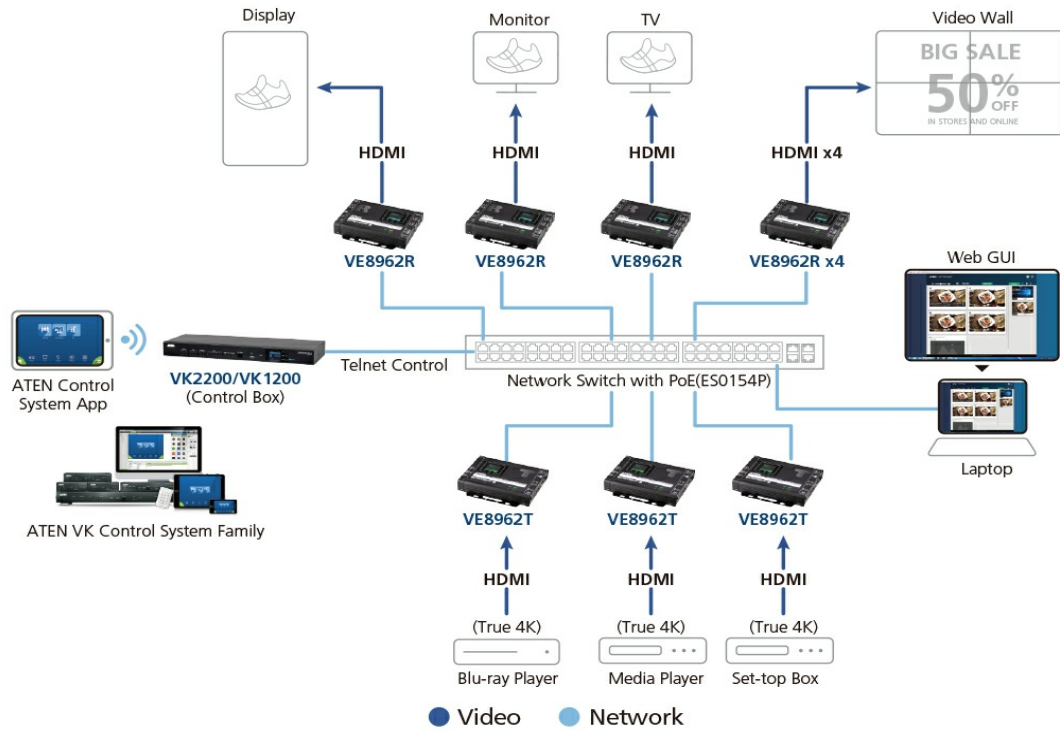

안내: PoE 지원으로 PoE 네트워크 스위치와 연결 시 전원 케이블 및 추가 아울렛 최소화가 가능합니다. 위치 선택 및 설치 전 실행 가이드를 참조하시기 바랍니다.

• 고급 보안

- AES-256 암호화 및 SRTP (보안 실시간 전송 프로토콜) 기반 스트리밍
- HTTPS 통신으로 안전한 네트워크 관리 보장

안내: 안내: Video over IP 네트워크 구성 시 네트워크 스위치의 추가 설정이 필요할 수 있습니다. 설정 방법은 네트워크 스위치의 제조사 및 모델에 따라 다르며 자세한 내용은 아래의 QR 코드를 스캔하거나 이곳을 눌러 실행 가이드를 확인해 주시기 바랍니다



사양

비디오 입력	
최대 거리	5m
적용	100 Ω
인터페이스	1 x HDMI Type A Female (Black)
비디오 출력	
인터페이스	1 x HDMI Type A Female (Black)
적용	100 Ω
최대 거리	5m
비디오	
최대 대역폭	Average: 500 ~ 800Mbps

규격 인증	HDMI HDCP2.3 & HDCP2.2 Compatible
최대 해상도 / 거리	Up to 4K@100m (Cat 5e/6, point to point) *4K supported: 4096 x 2160 / 3840 x 2160 @ 60Hz (4:4:4)
비디오 압축	Optimized JPEG2000, proprietary codec
레이턴시	~ 1 frame
오디오	
출력	1 x HDMI Type A Female (Black) 1 x Mini Stereo Jack Female (Green)
커넥터	
장치간 연결	2 x RJ-45 Female (x1 with POE+, x1 with Daisy chain) or 1 x SFP+ socket (SFP+ module excluded)
전원	1 x DC Jack (Black) with locking or 1 x RJ-45 (Power Over Ethernet, POE+)
제어	
IR 채널	2 x Mini Stereo Jack Female (bi-directional, Black)
RS-232	Connector: 1 x Terminal Block, 3 pole Baud Rate: 19200, Data Bits:8, Stop Bits:1, no parity and flow control
USB 채널	2 x USB Type A Female (Black)
컨택트 입력	Connector: 1x Terminal block, 2pole (Contact IN + GND)
푸시버튼	
동작 모드 선택	3 x Push buttons for LCM operation
LED	
전원	1 x DC IN LED 1 x POE LED
소비 전력	DC5V:9.1W:68BTU/h POE:11.38W:79BTU/h 노트: ● 와트 단위의 측정은 외부 부하가 없는 장치의 일반적인 전력 소비를 나타냅니다. ● BTU/h 단위의 측정값은 장치가 완전히 로드되었을 때 장치의 전력 소비를 나타냅니다.
사용 환경	
사용 온도	0 - 40°C
보관 온도	-20 - 60°C
습도	0 - 80% RH, Non-Condensing
제품 외관	
재질	Metal
무게	0.74 kg (1.63 lb)
치수(L x W x H), 브래킷 포함	17.02 x 14.69 x 3.00 cm (6.7 x 5.78 x 1.18 in.)
치수(L x W x H), 브래킷 불포함	16.60 x 12.49 x 2.90 cm (6.54 x 4.92 x 1.14 in.)

다이어그램

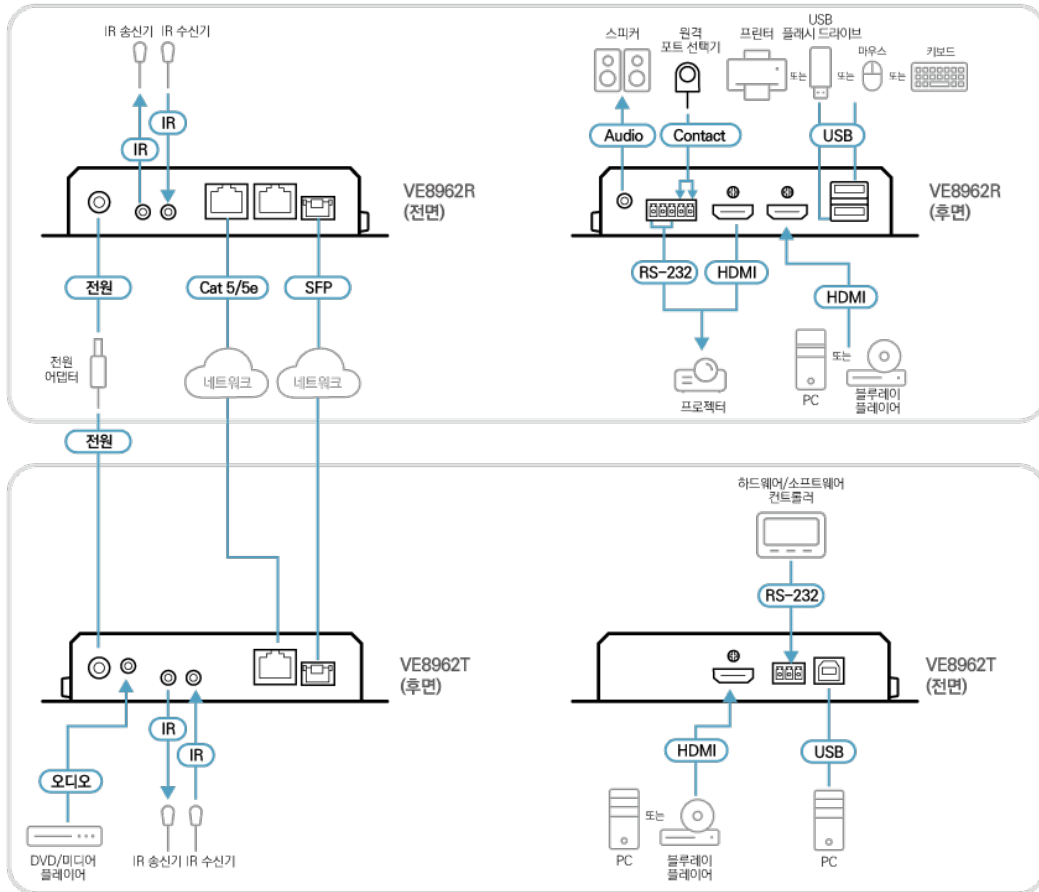

에이텐 코리아 ATEN KOREA

서울시 금천구 디지털로9길 32(가산동) 갑을그레이드밸리 B동 303호
 Tel: 02-467-6789 Fax: 02-467-9876
 www.aten.com/kr/ko E-mail: marketing@aten.co.kr

© Copyright 2025 ATEN® International Co. Ltd.
 ATEN and the ATEN logo are registered trademarks of ATEN International Co., Ltd.
 All rights reserved. All other trademarks are the property of their respective owners.